

6 Стеллажи хлебные

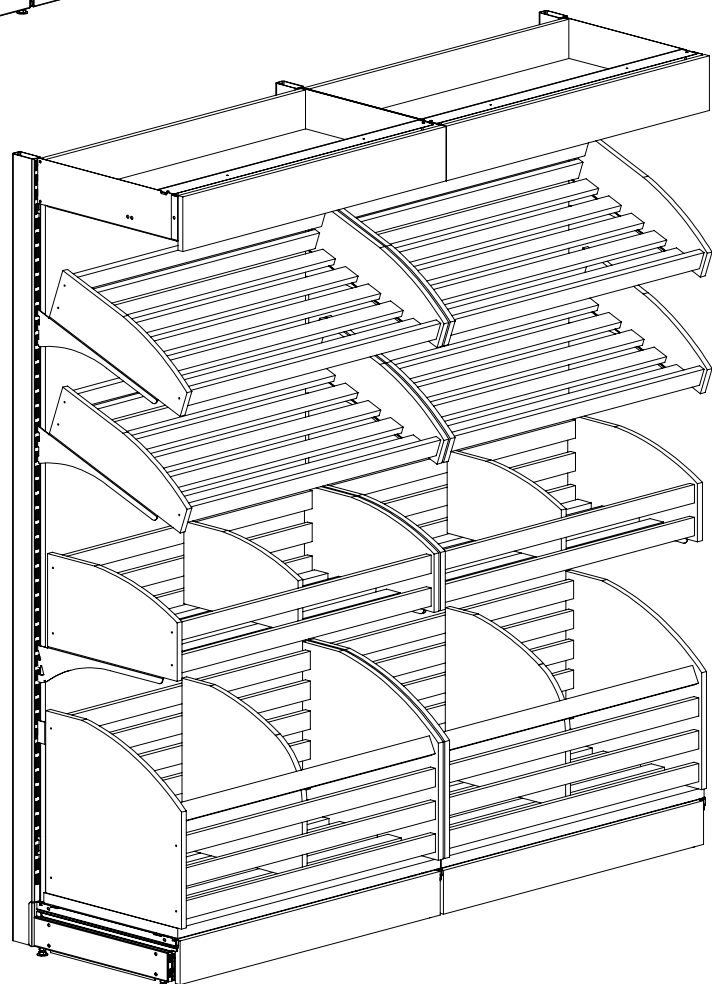

Стеллаж хлебный

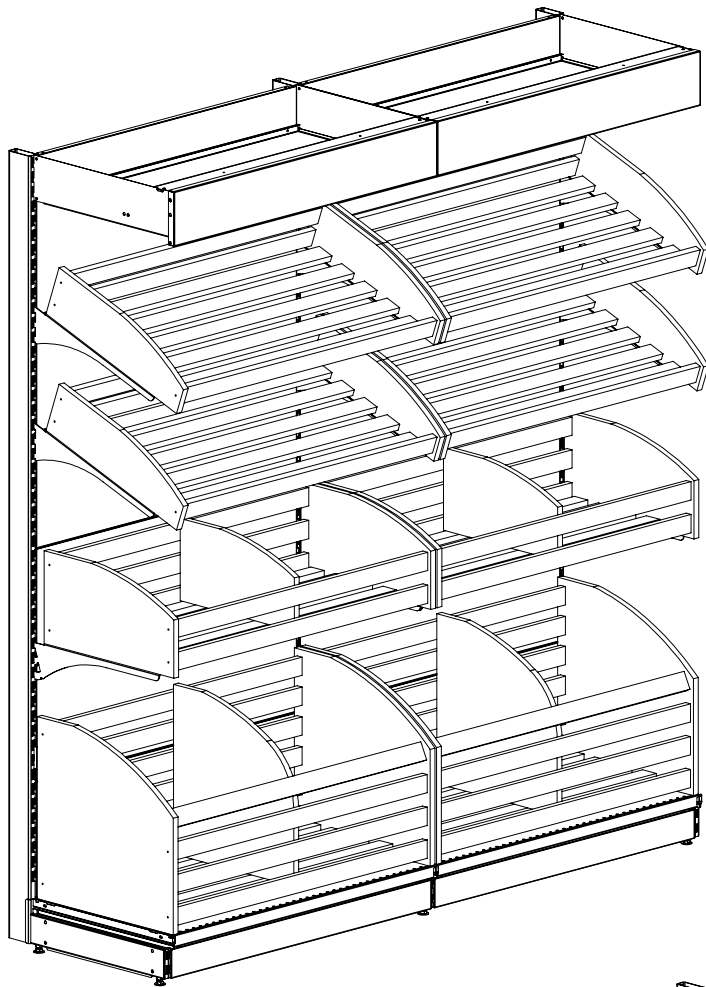
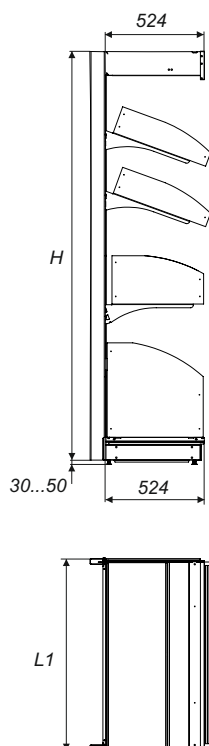
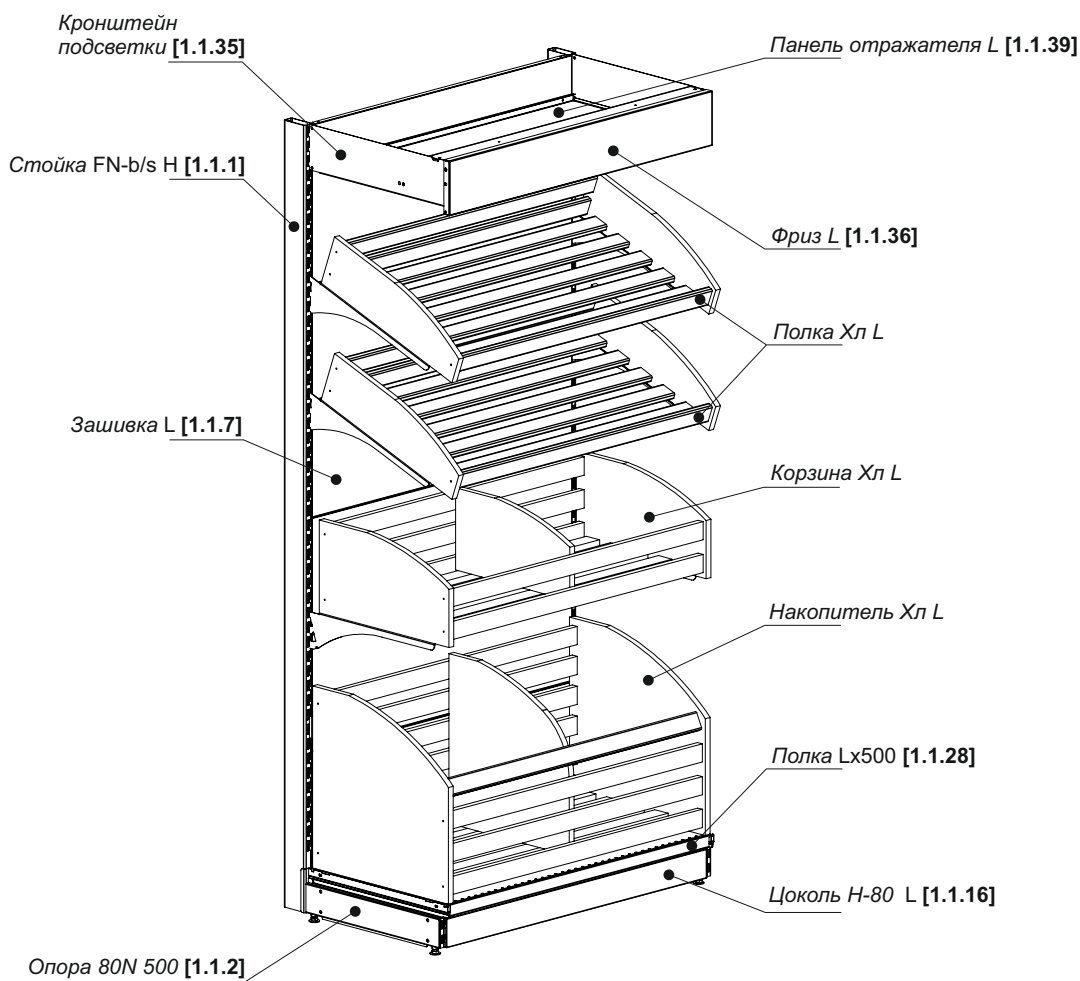

Высота стеллажа H

H
2160
2360

Длина стеллажа L

L	L1
700	715
1000	1015

Спецификация

№ п/п	Наименование	Кол-во
1	Стойка FN-b/s	2
2	Опора 80N 500	2
3	Зашивка L	q
4	Зашивка 120 L	k
5	Цоколь H-80 L	1
6	Полка Lx500	1
7	Полка Хл L	2
8	Кронштейн корзины-полки хлебной (левый) / (правый)	3/3
9	Корзина Хл L	1
10	Накопитель Хл L	1
11	Кронштейн накопителя 22 (левый) / (правый)	1/1
12	Кронштейн подсветки (левый) / (правый)	1/1
13	Фриз L	1
14	Отражатель L	1
15	Панель отражателя L	1
16	Светильник люминесцентный L	1

При высоте стеллажа H 2160 q=6; k=1
H 2360 q=7; k=0

Стеллаж хлебный с элементами ДСП

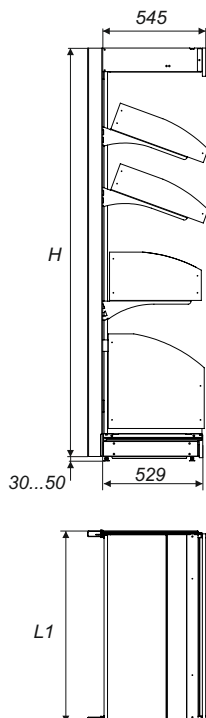
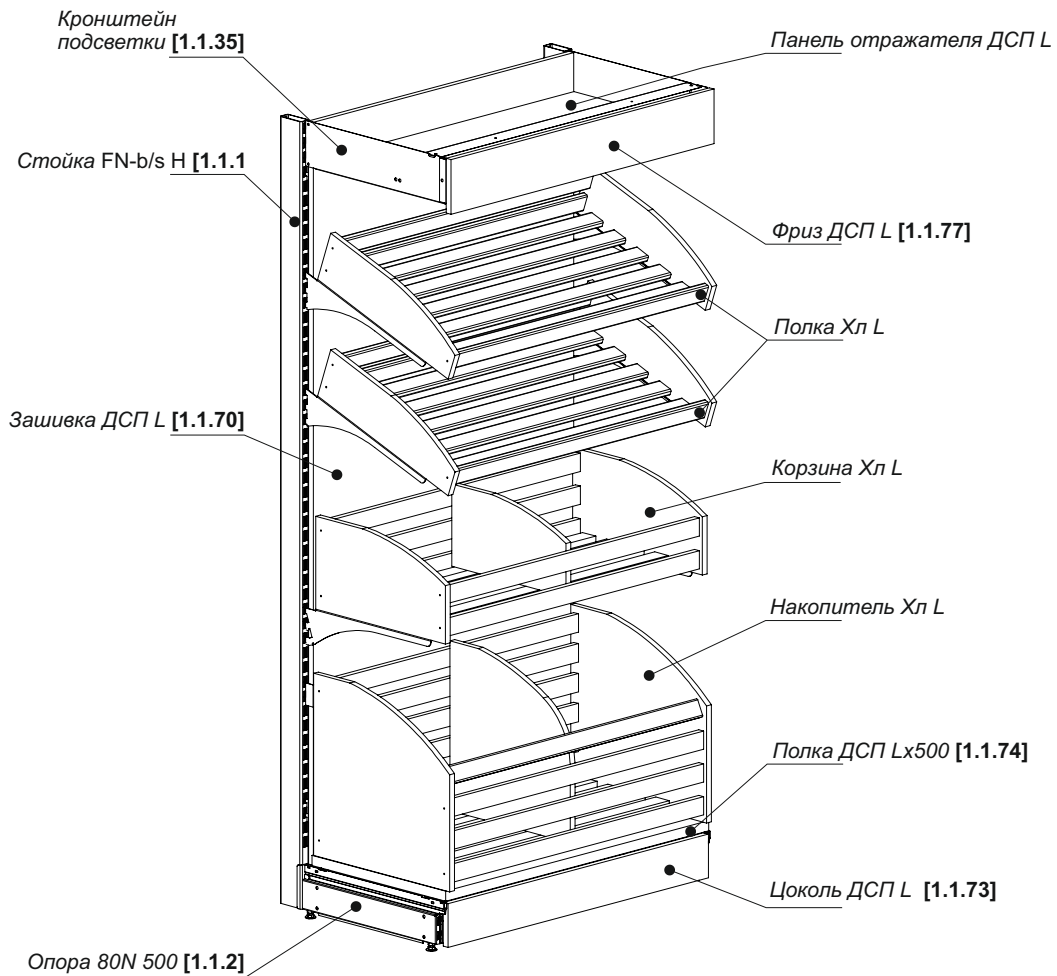

Высота стеллажа H

H
2160
2360

Длина стеллажа L

L	L1
700	715
1000	1015

Спецификация

№ п/п	Наименование	Кол-во
1	Стойка-F-b/s H	2
2	Опора 80N 500	2
3	Зашивка ДСП HxL	1
4	Цоколь ДСП L	1
5	Кронштейн зашивки ДСП (левый) / (правый)	3/3
6	Полка ДСП Lx500	1
7	Уголок установочный (левый) / (правый)	2/2
8	Полка Хл L	2
9	Кронштейн корзины-полки хлебной (левый) / (правый)	3/3
10	Корзина Хл L	1
11	Накопитель Хл L	1
12	Кронштейн накопителя 40 (левый) / (правый)	1/1
13	Кронштейн подсветки (левый) / (правый)	1/1
14	Фриз ДСП L	1
15	Кронштейн крепления фриза (левый) / (правый)	1/1
16	Отражатель L	1
17	Панель отражателя ДСП L	1
18	Светильник люминисцентный L	1

6 Стеллажи хлебные

6.1

Полка Хл L

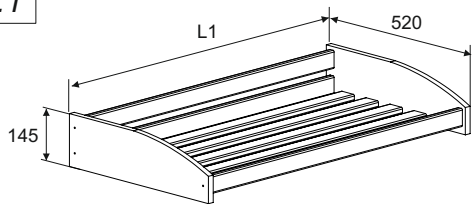

L	L1
700	679
1000	979

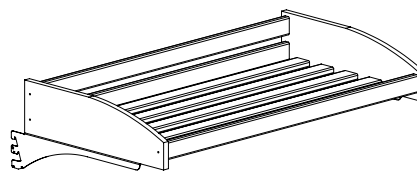
6.2

Кронштейн корзины-полки хлебной (левый) / (правый)

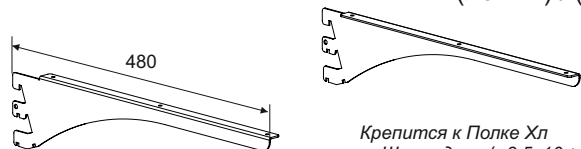

Крепится к Полке Хл
Шуруп для г/к 3,5x16 (мелкая резьба)
- 3 шт. на Кронштейн

6.3

Корзина Хл L

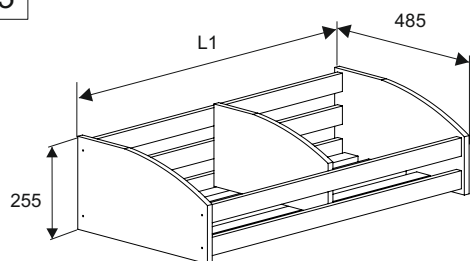

L	L1
700	679
1000	979

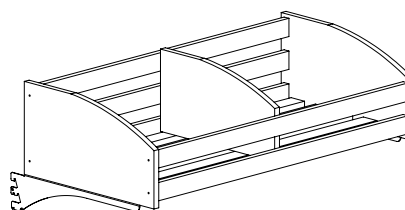
6.4

Накопитель Хл L

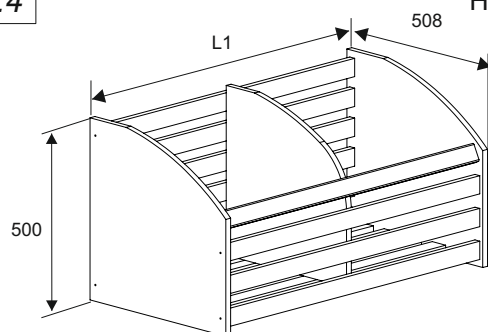

L	L1
700	679
1000	979

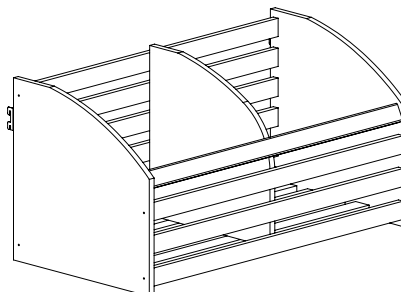
6.5

Кронштейн накопителя В (левый) / (правый)

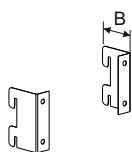

Крепится к Накопителю Хл
Шуруп для г/к 3,5x16 (мелкая резьба)
- 2 шт. на Кронштейн

B	Накопитель устанавливается
22	зашивка
40	зашивка ДСП

6.3

Панель отражателя ДСП L

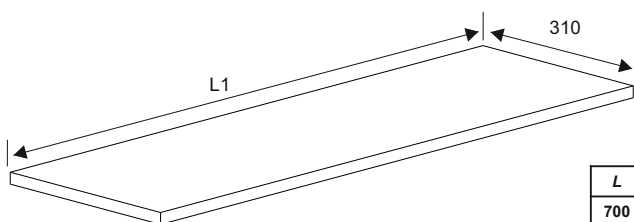

L	L1
700	675
1000	975

